

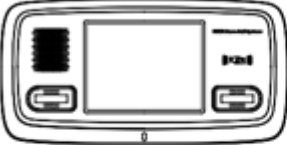

A Прикроватная консоль



B Блок вызова VoIP WC LUXINFOIPWC0001



! Детали сборки настенного кронштейна

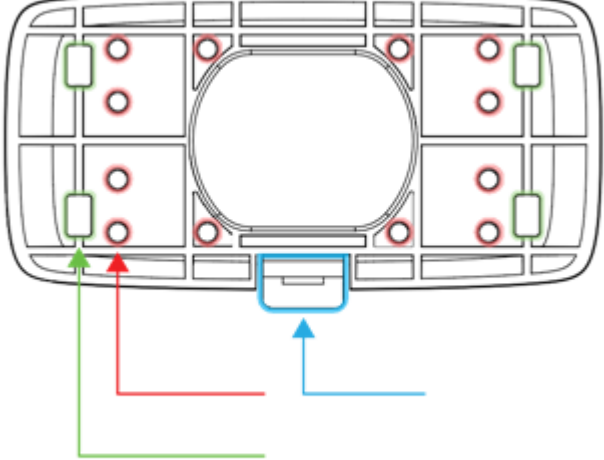

C Настенный кронштейн

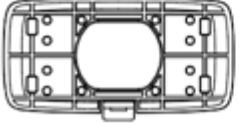

Шаг 1

Совместите пазы основного блока с монтажными направляющими на настенном кронштейне



Шаг 2

a Поместите основной блок в настенный кронштейн.

b Сдвиньте основной блок вниз до тех пор, пока язычок замка не будет полностью вставлен.



Демонтаж

a Нажмите на язычок замка по направлению к стене, чтобы открыть механизм замка.

b После нажатия на язычок замка сдвиньте основной блок вверх.

c Основной блок будет освобожден, когда окажется наверху. Теперь вы можете достать изделие, потянув его на себя.



Руководство по установке

A Прикроватный блок вызова
ZKRUNCIPWL10100

B Блок синего кода
ZKRUNCIPCDL101

C Блок лампы
ZKRUNCORTKLMP20
ZKRUNCORTKLMP10

D Блок вызова для уборной
ZKRUNCIPWC10100

! **CAUTION!**
Если блок будет устанавливаться на коробку для поверхностного монтажа, сначала выполните этот шаг.

Сначала пропустите кабель RJ45 через прорези в задней панели. После этого вставьте гнездо RJ45 на место, как в шаге 1. Установите центральную оранжевую часть, закрутив винты № 3 через отверстия на монтажной коробке..

Отверстия для винтов

! Блоки вызова (A,B,C,D) построены на той же основе (E,F).

E Средняя часть

F Коробка для скрытого монтажа

Шаг 1

Просверлите отверстие диаметром 7 см на поверхности для установки с помощью сверла.

Шаг 2

Шаг 3

Поместите изделие в отверстие (диаметром 7 см) отверстие, которое вы просверлили ранее.

Шаг 4

Закрутите шурупы с обеих сторон с помощью отвертки. Таким образом, защелки на боковых сторонах откроются и позволят прикрепить изделие.

Шаг 4.1

Если место установки подходящее, можно также использовать отверстия для винтов в углах.

Шаг 5

Установите левую часть верхней крышки первой. После этого установите другую сторону. При установке правой части аккуратно растягивайте правое крыло.

A Блок вызова
LUXINFCDMGCN0001



B Блок тягового шнура
LUXINFCDWCCN0001

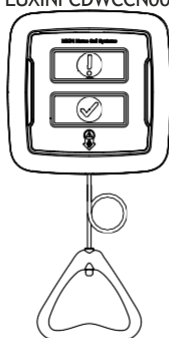

C Световой индикатор
LUXINFCCRGBL0001

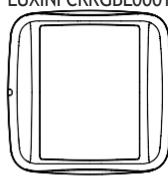

! Внимание!
Во время сборки базовой части убедитесь, что защелка на детали находится внизу

Вверх
↕
Вниз

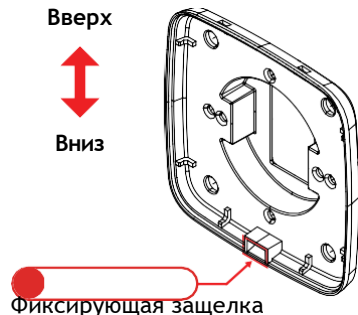

Фиксирующая защелка

! ВНИМАНИЕ!
Вызывные устройства (A, B, C) построены на одном и том же основании (D).



Шаг 1

a Крепление на плоской поверхности
Просверлите отверстие диаметром 7 см на поверхности, к которой вы хотите прикрепить, с помощью дрели. Закрепите шурупами по углам

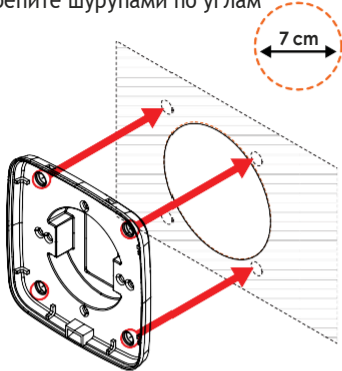

b Круглая монтажная коробка для скрытого монтажа
Закрепите ее с помощью винта с правой и левой

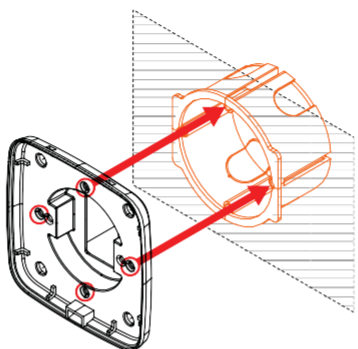

c Квадратная коробка скрытого монтажа
Закрепите его с помощью винтов с правой и левой стороны

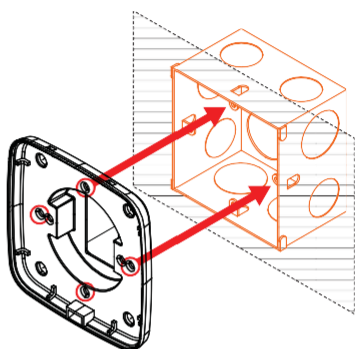

Шаг 1

Подключите разъем RJ45 к гнезду за блоком



Шаг 3

a Вставьте два верхних выступа в пазы на базовой части



b Закройте изделие вниз после того, как два верхних язычка встанут на место.



c Изделие будет закрыто, когда вкладка на дне будет расположена.



A Рабочая станция
LUXINFRCUVE30001
LUXINFDUYST0001

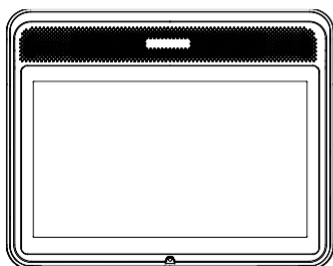

B Кронштейн

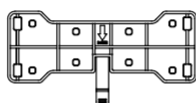

! Детали сборки кронштейна

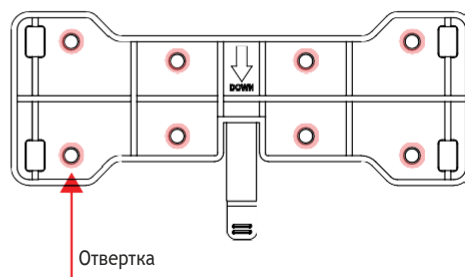

Шаг 1

Совместите пазы (4x) на основном блоке с монтажными направляющими (4x) на настенном кронштейне.

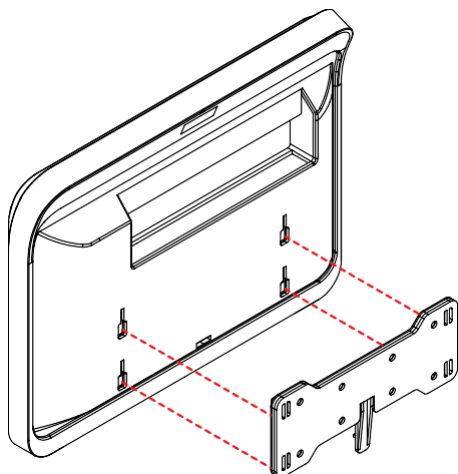

Шаг 2

a Поместите основной блок в настенный кронштейн

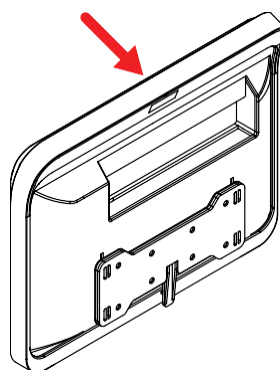

Сдвиньте основной блок вниз, пока стопорный выступ не будет полностью вставлен.

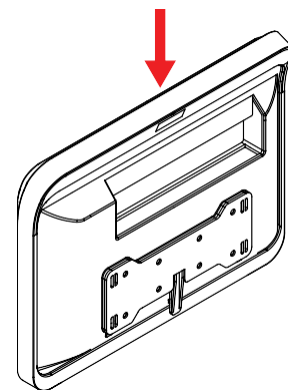

Демонтаж

a Нажмите на выступ замка по направлению к стене, чтобы открыть

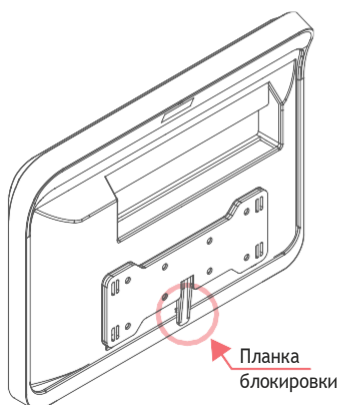

Планка блокировки



b Сдвиньте основной блок вверх, нажав на



c Основной блок будет освобожден, когда он окажется наверху. Теперь вы можете достать

